

# MUNICIPALITÉ SAINT-PIE-DE-GUIRE

## BULLETIN MUNICIPAL



JUILLET 2024



### Conseillers municipaux

**Céline Jutras**

Conseillère #1  
450 784-2543

Responsable du projet  
MADA

**Louis Véronneau**

Conseiller #2  
450 784-2268

Responsable de la  
sécurité civile et des  
communications

**Jean-Daniel S.**

Conseiller#3  
819-472-9663

Responsable de la  
sécurité incendie et  
des loisirs

**Pierre Grandmont**

Conseiller #4  
450-706-2543

Responsable de la  
sécurité civile, des  
transports et de  
l'aqueduc

**Catherine Milette**

Conseillère #5  
819-473-6250

Responsable de  
l'environnement,  
des loisirs, de la  
bibliothèque, des  
communications et  
du projet MADA

**François Tessier**

Conseiller #6  
514-285-6363

Responsable de  
l'environnement,  
des transports et  
de l'aqueduc  
Maire suppléant



## Mot du maire

Bonjour à tous,

Je débute en félicitant les gens qui ont donné leur temps en participant au comité Mada. Grâce à votre implication, de belles idées sont ressorties durant les réunions qui se sont focalisées sur la subvention obtenue du gouvernement fédéral, d'un montant de 24 606\$ pour l'achat d'équipements et d'appareils technologiques qui nous permettra, dès l'automne, d'offrir de courtes formations à nos aînés sur l'utilisation de ces appareils. Durant ces réunions, nous avons aussi discuté de la seconde subvention reçue, celle-ci du gouvernement provincial, d'un montant 100 000\$ qui servira à l'achat de mobiliers extérieurs comme des bancs de parc et des exercices adaptés aux aînés. La construction d'un sentier pédestre dans le village est également en cours d'analyse. Je prends également le temps de féliciter les nouveaux membres du comité des loisirs, qui mettent sur pied les prochaines activités comme le vendredi en chanson au mouvement Essarts, le 12 juillet ou encore la course de boîte à savon du 10 août prochain. Soyez des nôtres pour ces deux belles activités.

La construction du nouveau garage municipal a débuté et se terminera vers l'automne. Situé derrière le bureau municipal et d'une grandeur de 40 pieds par 50 pieds, cet espace supplémentaire de rangement est subventionné à 70% par le gouvernement provincial.

Avez-vous remarqué un changement sur la route dernièrement ? Eh oui ! Voulant leur donner une cure de rajeunissement et par la même occasion, nous rappeler de beaux souvenirs en y ajoutant les appellations d'autrefois, les pancartes de nom de rues ont été remplacées partout dans la municipalité.



Après un an et demi d'attente, à la suite de notre demande, j'ai le bonheur de vous annoncer que le MTQ diminuera enfin la limite de vitesse de la route 143, à la hauteur du village, à 80 km/h. Des radars éducatifs seront mis aux entrées du village, pour informer les conducteurs de la nouvelle signalisation.

Le rang Saint-Antoine a été rapiécé en mai dernier. Les discussions sont en cours avec la municipalité de Saint-David, responsable du rang à 50% avec nous, sur les possibilités d'asphalter le rang en entier l'an prochain. Nous vous tiendrons au courant prochainement.

Nous sommes dans l'attente de recevoir l'accord du gouvernement pour le prochain programme de subvention TECQ. Ce programme servira entre autres à finaliser le raccordement du puis que nous avons creusé l'an passé.

Finalement, je voudrais remercier les citoyennes et citoyens qui assistent aux séances du conseil municipal. C'est beaucoup plus plaisant pour nous de pouvoir interagir avec vous.

Salutation,

Benoît Yergeau, maire

**LA CHRONIQUE DE L'ÉLU**

À chaque publication de notre journal municipal, soit deux fois par année, nous demanderons à nos conseillers municipaux, à tour de rôle, d'écrire une chronique sur un sujet se rapportant à leurs responsabilités d'élu.

Pour notre 6<sup>e</sup> édition, voici la chronique de Catherine Milette, conseillère au siège #5.

Bonjour Guiroises et Guirois,

En tant que conseillère responsable de l'environnement, des loisirs, de la bibliothèque, des communications et du projet MADA, j'aimerais mettre l'emphase sur un des points qui nous manque à tous, bien sûr, je parle ici des loisirs !!!

Grâce à la collaboration entre le mouvement Essarts, la municipalité et le comité des loisirs, une nouvelle activité estivale verra le jour cet été. En effet, le 12 juillet prochain dès 19h, sur le site du mouvement Essart situé au 260 10<sup>e</sup> Rang, aura lieu la première édition du VENDREDI EN CHANSON. Les P'tites Cuillères accompagnées de quelques chansonniers, divertiront petits et grands durant cette soirée qui s'annonce haute en couleur.



Le 10 août prochain se tiendra notre traditionnelle course de boîte à savon, ouverte à tous. Nous souhaitons dépasser le nombre d'inscriptions de l'an passé. En soirée, le cercle des fermières de Saint-François-du-Lac vous propose un bingo. Avec une journée bien remplie comme celle-ci, nul doute que le plaisir sera une fois de plus au rendez-vous.



Pour continuer cette belle lancée, je vous annonce que notre projet MADA (Municipalité Amie des Aînés) se porte bien. Grâce à deux belles subventions gouvernementales de 100 000\$ et 24 606\$, nous allons nous procurer, sous peu, un parcours d'exercices extérieur adapté aux aînés, des bancs, des tables à pique-nique ainsi qu'un terrain de pickleball. Grâce à cette subvention, nous pourrions aider à enrayer l'isolement social de nos aînés en mettant sur pied des cours d'initiation à la tablette électronique et téléphone intelligent. Ce cours, pensé pour les 55 ans et plus, vous permettra de maîtriser plusieurs notions de base sur ces appareils tels que comment faire un appel vidéo à la famille et les amis ou encore comment répondre ou envoyer un courriel.

En terminant, si vous avez quelques heures de libres et désirez vous impliquer à titre de bénévole lors des activités ou vous avez des idées de sports, loisirs ou événements pouvant se tenir dans notre belle municipalité, je vous invite à nous partager vos idées et/ou vos disponibilités par courriel au [loisirsstpie@gmail.com](mailto:loisirsstpie@gmail.com). Il nous fera plaisir d'entrer en contact avec vous par la suite.



Au plaisir de vous rencontrer lors de nos prochaines activités.

Bon été

Catherine Milette

**RETOUR SUR**  
**LES PLAISIRS D'HIVERS**  
**DU 17 FÉVRIER 2024**

Le 17 février dernier a eu lieu les plaisirs d'hivers dans notre municipalité. Malgré le temps doux, l'activité glissade, la dégustation de tire ainsi que le feu extérieur ont pu avoir lieu grâce aux bénévoles qui ont travaillé d'arrache-pied à la préparation des lieux, malgré le temps qui n'était pas de notre côté...!

Voici quelques souvenirs de cette journée.



**DISTRIBUTION D'ARBRES, DE COMPOST ET COLLECTE DE SERPUARIENS**  
**18 MAI 2024**

Le 18 mai dernier s'est tenu la journée annuelle de distribution d'arbres, de compost et la collecte de serpuariens. Cette année encore fut une réussite, tant pour la distribution d'arbres et compost que pour notre 2<sup>e</sup> édition de collecte de serpuariens. Nous désirons vous remercier pour votre participation active.

En espérant vous voir en grand nombre lors de la prochaine édition.



**INSTALLATION D'UN PANNEAU D'ART AU BUREAU MUNICIPAL,  
GRACIEUSETÉ DE LA MRC DE DRUMMOND**

Un panneau d'art, offert par la MRC Drummond, a été installé à l'entrée du stationnement du bureau municipal. Réalisé avec l'aide financière du ministère de la Culture et des Communications du Québec, ce projet a consisté à mettre en place dans chacune des municipalités sélectionnées un panneau qui présente deux œuvres d'un ou une artiste ou d'un auteur ou une autrice qui y est domicilié. Un court texte au sujet de l'artiste accompagne les images.

M. Tessier a effectué une activité de médiation culturelle à l'automne 2023 avec les citoyens et citoyennes de la municipalité afin de faire connaître son travail et de permettre aux gens qui y assistaient de choisir une des œuvres à afficher sur le panneau.

Nous vous invitons à venir admirer ce panneau d'art, présentant l'œuvre de M. Pierre Tessier, sculpteur de chez nous.



**UN TOTAL DE 67 738\$ AMASSÉS POUR LES P'TITES BOÎTES À LUNCH :  
UN RECORD POUR LE TOURNOIS DE GOLF DE LA MRC**



La MRC de Drummond tenait jeudi, le 13 juin dernier, au club de golf Le Drummond de Saint-Majorique-de-Grantham, son tournoi de golf annuel. C’est plus de 120 personnes qui ont pris part à la 31<sup>e</sup> édition, dont près de 80 golfeurs et golfeuses.

Grâce aux participants et aux participantes, à l’appui des municipalités et de généreux commanditaires, la MRC a pu remettre une somme record de 67 738 \$ au service des P’tites boîtes à lunch de la Fondation de la Tablee populaire, dépassant ainsi le cap des 350 000 \$ versés à cette cause depuis 2003. Partout sur le territoire de la MRC, le service des P’tites boîtes à lunch procure, durant l’année scolaire, des repas équilibrés à des élèves du primaire provenant de familles moins bien nanties.

Suite à un don de 500\$, c’est avec bonheur que la municipalité de Saint-Pie-de-Guire représentait le trou numéro13. Nous remercions les participants pour leur implication.



# VENDREDI EN CHANSON PRÉSENTÉ PAR :



**MUNICIPALITÉ  
 ST-PIE-DE-GUIRE**

ESSARTS

**MOUVEMENT ESSARTS**



**COMITÉ DES LOISIRS  
 ST-PIE-DE-GUIRE**



## Les P'tites Cuillères

Sylvain  
Roy

Line  
St-Onge

Éric  
Gagné

Mathieu  
Bergeron

**VENDREDI LE 12 JUILLET 2024 • OUVERTURE DU SITE : 19 H  
 • SUR LE SITE DU MOUVEMENT ESSARTS (260 10E RANG,  
 ST-PIE-DE-GUIRE) • DÉBUT DU SPECTACLE : 19H30**

*Popcorn gratuit, bar à boisson et grignotines disponibles sur place, durant la soirée.*

*\*\*N'oubliez pas vos chaises.\*\**

*En cas de pluie, l'évènement sera remis à une date ultérieure.*

**LE NOUVEAU COMITÉ DES  
LOISIRS  
DE ST-PIE-DE-GUIRE  
PRÉSENTE SES MEMBRES**



**PRÉSIDENTE:  
Catherine Milette**

**Secrétaire:  
Benoît Yergeau**

**Administrateurs:  
Cynthia Daneault-Martel  
Jean-Daniel Scheurer  
François Tessier**

Si vous désirez vous impliquer bénévolement auprès du comité des loisirs, veuillez faire parvenir un courriel au [loisirsstpie@gmail.com](mailto:loisirsstpie@gmail.com) et un des membres vous contactera.

SAINT-PIE DE GUIRE

445 PRINCIPALE

# BOÎTES À SAVON

## 10 AOÛT 2024

Pompiers  
et  
jeux gonflables

J'en ai plein le cornet

La cabane à tacos



Bar

Bingo en soirée 18H @ 20H

**\$5/coureur**

**\*Apportez vos chaises\***

Début inscription 10h30  
essais libre 11h30  
courses 13h @ 18h



Courses de boîtes à savon de Saint-Pie de Guire

Em@il: loisirsstpie@gmail.com

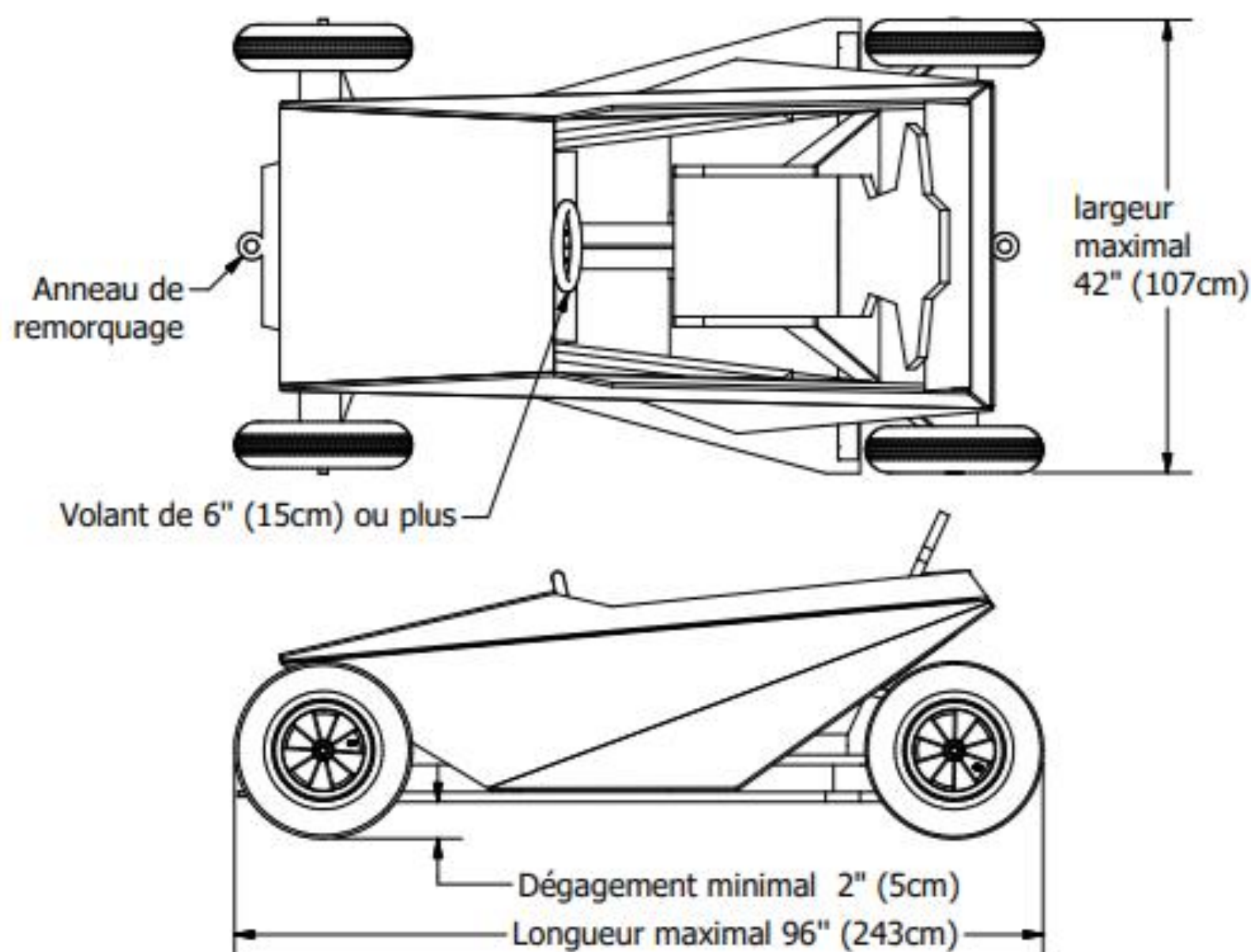

**NORMES POUR LA CONSTRUCTION DE VOTRE BOÎTE À SAVON****Course de boîtes à savon de St-Pie-de-Guire**

- Longueur maximale de la voiture: 8' (243 cm);
- Largeur maximale 42" (107 cm), roues incluses;
- Dégagement minimal sous le bolide : 2" (5 cm);
- Les roues doivent être sécuritaires et fixées solidement au véhicule;
- Les roues avant doivent être placées le plus près possible du nez du bolide pour éviter les problèmes de frottement au sol à la rampe de lancement;
- La boîte à savon doit être munie d'un frein efficace (ex. freins de vélos);
- Le système de direction doit obligatoirement être muni d'un volant d'une largeur minimale de 6 pouces (15 cm). La conduite par deux cordes sans volant est interdite;
- Le poids du bolide incluant le conducteur et l'ensemble des éléments portés par le bolide lors de la course est de 300 lb maximum (136 kg);
- Toutes les composantes de la voiture doivent être solidement fixées et capables de résister en cas de perte de contrôle ou d'impact.
- Composantes de verre ou de plexiglass interdites (pare-brise, miroirs, etc.) à l'exception de la fibre de verre;
- Le conducteur doit être assis dans le véhicule sur un siège solide.
- L'habitacle de la boîte à savon doit être fermé et recouvrir les jambes du pilote.
- Le bolide doit être muni d'un dispositif de remorquage avant. Un oeillet de 1" (3cm) de diamètre intérieur à l'avant et à l'arrière est recommandé.
- Tous les dispositifs aptes à fournir de l'énergie au véhicule sont interdits.



## **MISE EN GARDE DE LA SÛRETÉ DU QUÉBEC FRAUDES BANCAIRES**

### **Fraudes**

La Sûreté du Québec vous rappelle les bons réflexes à adopter pour prévenir une fraude. Soyez vigilants lorsque vous recevez un appel d'un soi-disant « conseiller », « enquêteur » ou autre représentant soi-disant du gouvernement ou si vous recevez un appel ou un courriel d'un membre de votre famille qui a besoin d'aide, confirmez la situation en parlant à d'autres proches.

- **On vous demande de confirmer ou de donner vos informations personnelles et bancaires? Méfiez-vous!** Ne donnez aucun renseignement personnel ou bancaire au téléphone. Les fraudeurs peuvent commencer leur appel en vous demandant de confirmer votre identité à l'aide des renseignements déjà en sa disposition. Leur but? Vous mettre en confiance!
- **Raccrochez!** Prenez un moment de recul. Retrouvez le numéro de téléphone officiel de l'organisme qui vous a contacté, appelez-le et vérifiez la validité de la demande qui vous est adressée. Ne rappelez jamais à un numéro de téléphone transmis par votre interlocuteur.
- **Votre afficheur indique un « numéro de téléphone officiel »?** Ne supposez JAMAIS que le numéro de téléphone sur votre afficheur est exact. Les fraudeurs utilisent des logiciels ou des applications pour tromper leurs victimes. Le numéro de l'appel peut également être masqué.
- **On vous presse d'acheter des cartes-cadeaux pour collaborer à l'enquête, d'effectuer un transfert d'argent? On vous demande de remettre vos cartes dans une enveloppe en raison de la pandémie? Refusez!** N'ayez pas peur de dire non et raccrochez. Les fraudeurs peuvent hausser le ton, se montrer insistants ou recourir à des fausses menaces (vous mettre en état d'arrestation) pour obtenir votre coopération. Gardez en tête qu'aucun organisme gouvernemental n'emploie de ton menaçant ou n'effectue une pression indue pour de telles demandes. Méfiez-vous si un membre de la famille vous demande de l'argent de façon urgente et vous fournit des instructions sur la manière de lui envoyer le montant. Les fraudeurs peuvent demander à la personne d'acheter des cartes iTunes ou des cartes prépayées et ensuite de leur fournir les codes de ces cartes.

### **POUR SIGNALER UNE FRAUDE OU DEMANDER DE L'AIDE**

- **Communiquez avec la Sûreté du Québec au 310-4141 ou \*4141 (cellulaire)** ou communiquez avec votre service de police local.
- **Communiquez avec le Centre antifraude du Canada** pour signaler la fraude : 1 888 495-8501.



## **VIDANGE DES FOSSES SEPTIQUES**

La vidange des fosses septiques est faite tous les 2 ans pour les habitations principales et tous les 4 ans pour les résidences secondaires.

Pour l'année 2024, nous procéderons à la vidange des fosses des résidences principales ET des résidences secondaires.

Enviro5, procédera aux vidanges **du 19 au 23 août, entre 7h et 19h.**

Pour connaître la journée exacte de vidange de votre résidence, nous vous invitons à communiquer avec le bureau municipal, du lundi au mercredi, entre 9h et 15h, par téléphone au 450-784-2278 ou par courriel au [info@stpiedeguire.ca](mailto:info@stpiedeguire.ca)

**Prendre note qu'aucun changement de date ne sera apporté, peu importe la situation sauf s'il y a un incident hors de notre contrôle.**

Lors de leur passage, si le terrain n'est pas préparé selon les indications qui vous seront transmises par Enviro5, des frais supplémentaires pourraient vous être facturés.

La vidange des systèmes Hydrokinetic n'est pas prise en charge par la municipalité. Ce type de système doit être vidangé conformément aux guides du fabricant, et ce, aux frais et à la responsabilité du propriétaire et/ou occupant et une preuve de vidange doit être transmise à la municipalité.

Voici la façon de dégager les couvercles de la fosse septique.





## **POMPIER (ÈRE) SUR APPELS** **(BANQUE DE CANDIDATURES)**

La Régie Incendie Pierreville Saint-François-du-Lac recherche à constituer une banque de candidatures pour combler d'éventuels postes de pompiers(ères) sur appels.

### **Le candidat doit :**

- Être âgé d'au moins 18 ans.
- N'avoir aucun dossier judiciaire.
- Résider sur le territoire de la régie.
- Posséder un permis de conduire valide et un véhicule automobile.
- Répondre aux appels d'urgence sur l'ensemble du territoire de la régie ainsi que dans les municipalités faisant l'objet d'entente et d'entraide.
- Être disponible à répondre aux appels d'urgence.
- Effectuer les différentes tâches reliées à l'emploi
- Se soumettre aux examens physiques et médicaux, si nécessaire.
- S'engager à obtenir un permis de conduire classe 4A.
- S'engager à compléter les formations requises pour l'exercice de ses fonctions.

### **Qualités requises :**

- Ponctualité
- Bonne condition physique
- Autonome
- Capacité de travailler sous pression, seul ou en équipe
- Faire preuve de tact et discrétion

### **Conditions de travail :**

Conditions de travail selon les ententes en vigueur avec le conseil d'administration.

Si cet appel de candidatures vous intéresse, faites-nous parvenir votre C.V. par courriel au [rips@cgocable.ca](mailto:rips@cgocable.ca) ou en personne du lundi au vendredi, entre 9h et 16h, au 41 rue Trahan, Pierreville. Pour plus de renseignements, communiquez avec M. Pierre Hamel, directeur de la Régie Incendie, au 450-568-2171.

## LES RÈGLES D'OR LORS DES PÉRIODES DE CHALEUR

### HYDRATEZ-VOUS



**Boire beaucoup d'eau, sans attendre d'avoir soif. consommez des aliments riches en eau comme les fruits et les légumes mais évitez les boissons alcoolisées (elles ont tendances à vous déshydrater).**

### RAFRAICHISSEZ VOUS



**Rafrichissez vous souvent en prenant une douche fraîche ou en utilisant un linge humide froid. Baignez vous dans une piscine ou des jeux d'eau.**



**SURVEILLEZ LA DIFFUSION D'AVERTISSEMENTS DE CHALEUR ET SUIVEZ LES RECOMMANDATIONS D'ENVIRONNEMENT CANADA OU DE LA SANTÉ PUBLIQUE.**

**PRENEZ DES NOUVELLES DE VOS PROCHES À RISQUE POUR VOUS ASSURER DE LEUR SÉCURITÉ.**

### RESTEZ AU FRAIS



**Installez vous dans l'endroit le plus frais de votre résidence ou passez au moins deux heures dans un endroit climatisé.**

### RÉDUISEZ LES EFFORTS



**Si possible, réduisez les activités physiques à l'extérieur, particulièrement entre 10h et 15h.**

### N'OUBLIEZ PAS DE VOUS ASSURER DU BIEN-ÊTRE DE VOS CHIENS.

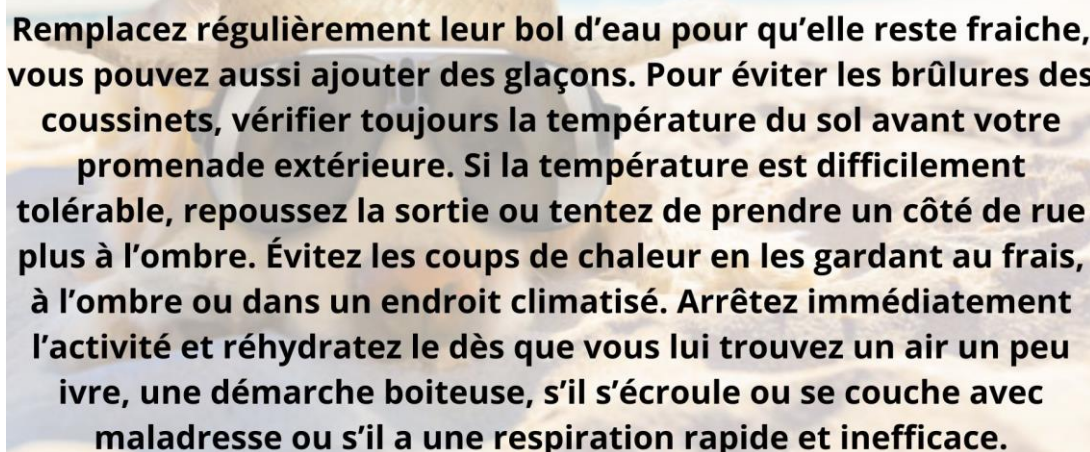

**Remplacez régulièrement leur bol d'eau pour qu'elle reste fraîche, vous pouvez aussi ajouter des glaçons. Pour éviter les brûlures des coussinets, vérifiez toujours la température du sol avant votre promenade extérieure. Si la température est difficilement tolérable, repoussez la sortie ou tentez de prendre un côté de rue plus à l'ombre. Évitez les coups de chaleur en les gardant au frais, à l'ombre ou dans un endroit climatisé. Arrêtez immédiatement l'activité et réhydratez le dès que vous lui trouvez un air un peu ivre, une démarche boiteuse, s'il s'écroule ou se couche avec maladresse ou s'il a une respiration rapide et inefficace.**

**NOS SUGGESTIONS LITTÉRAIRES**

**Tout-petit (0-3 ans)**



*Petit Lapin est fatigué*  
Alex Wilmore,

C'est le soir. Après une journée bien remplie, Petit Lapin est fatigué... Un livre adorable pour préparer les tout-petits au rituel du coucher.

**Enfant (2-7 ans)**

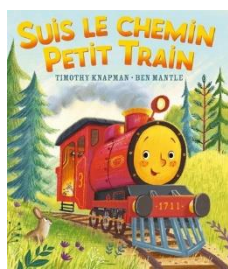

*Suis le chemin Petit Train*  
Timothy Knapman  
Ben Mantle

"Tchou - Tchouuu !" Aujourd'hui est un grand jour pour Petit Train : il part tout seul pour la première fois sur les longs rails ! Mais après une journée riche en émotions, va-t-il retrouver le chemin de sa maison ? Heureusement, il se souvient des paroles de sa maman... "Même si tu es très loin, il suffit de suivre les rails jusqu'au bout". Alors, Petit Train reprend confiance en lui, et suit le chemin jusqu'aux lumières rassurantes de sa maison. Une histoire toute tendre pour les jeunes enfants, sur la confiance en soi et l'apprentissage de l'autonomie.

**Enfant 9-12 ans**

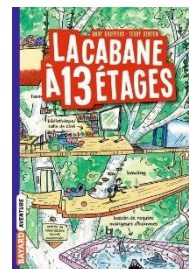

*La cabane à 13 étages*  
Andy Griffiths  
Terry Denton

Andy et Terry vivent dans une cabane à treize étages, dans les arbres, avec bowling, bassin de requins mangeurs d'hommes, lits qui se font tout seuls, lianes pour se déplacer de pièce en pièce, fontaine à limonade et machine à chamallows entre autres. Ils passent leur temps à s'amuser alors qu'ils sont censés écrire un livre.

**Adolescent (12 ans et plus)**



*Incontrôlable*  
André-Anne Chevrier

La seule limite à la magie est le magicien qui la crée. C'est ce qu'on lui a toujours répété. Jonathan ignore l'étendue de la puissance qu'il possède et perd de plus en plus le contrôle de ses pouvoirs. Isolés du reste du monde par leurs parents depuis leur naissance, ses sœurs et lui ne tardent pas à découvrir qu'ailleurs, les magiciens vivent piégés dans des Réserves, où leurs capacités sont limitées par une puissante technologie. Mais Jonathan est incontrôlable. Plus il en apprend sur le reste du monde, plus la colère gronde en lui. Une colère qui lui fera repousser toutes les limites... même celles qu'il ne veut pas franchir.

**Littérature adulte**



*Les deux règles du camping*  
Claudia Lupien  
Sandra Verilli

Quand l'amour n'en fait qu'à sa tête... Frédérique Blanchet est une femme fonceuse et assumée. Photographe à ses heures, la technicienne en laboratoire rêve secrètement du jour où elle pourra vivre de sa passion. Toutefois, la peur de faire de mauvais choix la maintient malgré elle dans une réalité qui ne lui convient plus. Anthony Lemieux est un joueur de tennis professionnel qui, à la suite d'une grave blessure, a dû mettre fin à sa carrière. Depuis, il n'est plus que l'ombre de lui-même, cherchant sa place dans un monde qui ne lui apporte plus aucun plaisir. Alors que le destin réunit ces deux inconnus au Camping Pratt, une complicité immédiate naît entre eux. Mais s'ils semblent être faits pour être ensemble, les défis auxquels ils doivent respectivement faire face compliquent les choses. Frédérique et Anthony sauront-ils reconnaître l'amour qui frappe à leur porte ? Car entre deux vagues de maringouins, rien n'est plus difficile que d'ouvrir son cœur lorsqu'on craint de se tromper et de se brûler les ailes...

**Bande-Dessinée**



*Fantômes*  
Raina Telgemeier

Catrina et sa famille déménagent sur la côte de la Californie du Nord parce que Maya, la petite sœur de Catrina, est malade. Cat n'est pas contente de quitter ses amies pour Bahía de la Luna, mais Maya est atteinte de la fibrose kystique et l'air frais et salin de la mer lui sera bénéfique. Alors que les deux filles explorent leur nouvel environnement, un voisin leur laisse entendre que des fantômes hantent Bahía de la Luna. Maya veut absolument en rencontrer un, mais Cat ne veut pas en entendre parler. À l'approche du temps où les fantômes vont à la rencontre de leurs proches, Cat doit trouver une façon de surmonter ses peurs.

**Adulte suspense**



*Après*  
Stephen King

Après . « Il y a toujours un après, maintenant je le sais. ». Jamie n'est pas un enfant comme les autres : il a le pouvoir de parler avec les morts. Mais si ce don extraordinaire n'a pas de prix, il peut lui coûter cher... C'est ce que Jamie va découvrir lorsqu'une inspectrice de la police de New York lui demande son aide pour traquer un tueur qui menace de frapper... depuis sa tombe... Obsédant et émouvant, ce nouveau roman de Stephen King nous parle d'innocence perdue et des combats qu'il faut mener pour résister au mal...

**Biographie**



*Derrière mon sourire*  
Maïka Desnoyers

Ce que la majorité des gens voient derrière mon sourire, c'est une vie parfaite. Une belle carrière, des enfants en santé, un amoureux génial et des centaines de milliers d'abonnées sur le Web... C'est vrai, j'ai la chance d'avoir tout ça! Mais ce qu'il y a aussi derrière mon sourire, c'est une vie marquée par de nombreuses épreuves. Une adolescence teintée par l'intimidation et les troubles alimentaires, un cancer de la peau, une monoparentalité à 22 ans, une séparation ultramédiatisée, une relation toxique, un conjoint aux prises avec des problèmes de dépendance. Si je garde le sourire, c'est que j'ai le sentiment d'avoir trouvé en moi le courage de surmonter ces obstacles.

Bibliothèque Municipale Desjardins  
695 route 143, Saint-Bonaventure  
819-396-1676  
Heures d'ouverture :  
Lundi : 13h à 16h  
Mardi : 9h à 12h & 18h à 20h30  
Jeudi : 10h à 20h30

## EMPRUNT DE LIVRES AU BUREAU MUNICIPAL

Saviez-vous qu'au bureau municipal, trois livres parlant de Saint-Pie-de-Guire sont disponibles gratuitement pour la location?

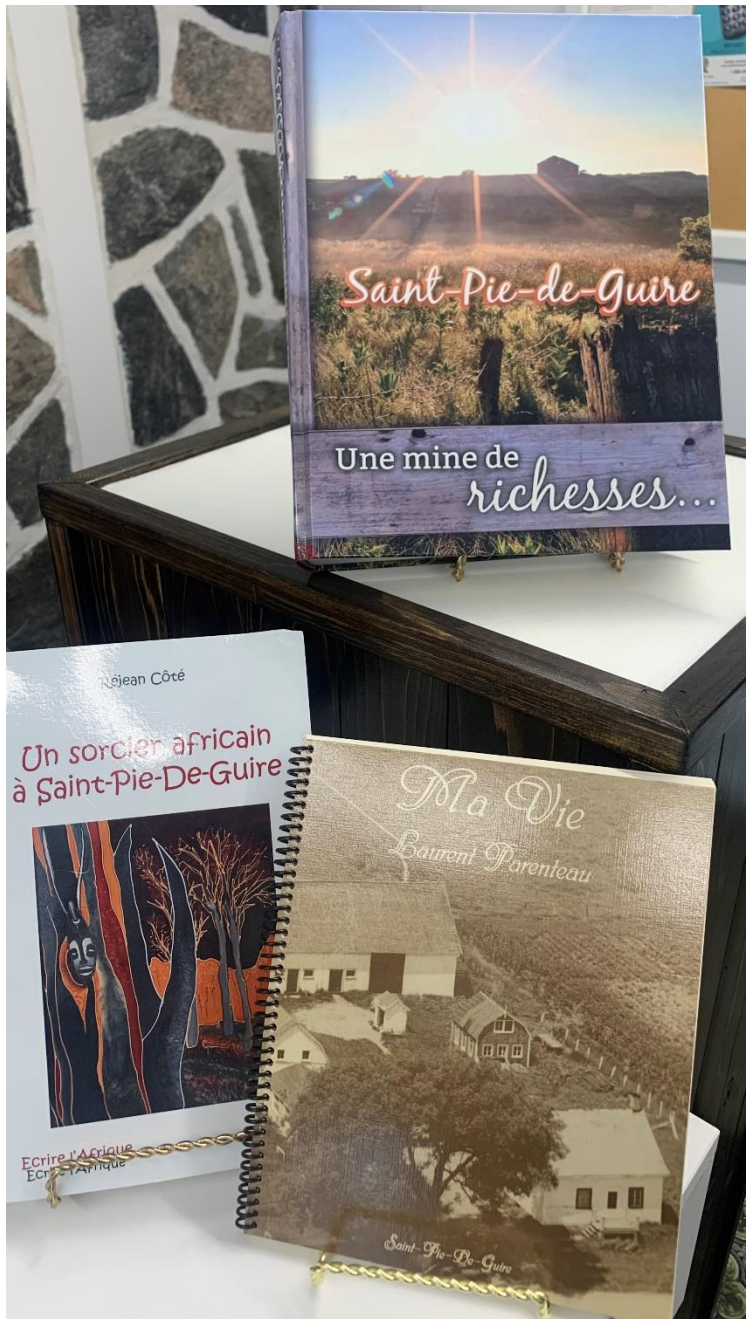

Nous y retrouvons :

*“Saint-Pie-de-Guire, une mine de richesses...”* livre historique de la municipalité, produit lors du 150<sup>e</sup> anniversaire du village, écrit par Mme Danielle Dumont.

*“Ma vie, Laurent Parenteau”*, livre historique racontant la vie de M. Laurent Parenteau et sa famille, citoyens de Saint-Pie-de-Guire, écrit par M. Laurent Parenteau.

*“Un sorcier à Saint-Pie-de-Guire”* un roman suspense écrit par Réjean Côté.

Si vous désirez effectuer l'emprunt d'un de ces livres, vous n'avez qu'à vous présenter au bureau municipal, du lundi au mercredi, de 9h à 15h. Dès 2024, vous pourrez également faire l'achat du livre *“Saint-Pie-de-Guire, une mine de richesse...”* au coût de 60\$.



## PETITS RAPPELS UTILES

### Permis de construction :



Si vous avez des projets de rénovation ou de construction pour 2024, n'hésitez surtout pas à communiquer avec Anne-Marie Pariseault, inspectrice en bâtiment et environnement au [urbanisme@stpiedeguire.ca](mailto:urbanisme@stpiedeguire.ca) afin de poser vos questions, connaître les documents à fournir ainsi que les démarches nécessaires à effectuer, afin de déposer votre demande de permis.

### Le saviez-vous ?



Il est interdit d'effectuer des travaux de construction ou de tondre votre pelouse entre 20h et 7h. Il est également interdit de faire du bruit pouvant troubler le voisinage entre 23h et 7h. Nous vous proposons d'attendre les heures permises de travaux en dégustant un bon café, accompagné de la lecture de notre bulletin municipal !

### Permis de brûlage :



En tout temps, chaque fois que vous désirez faire un feu pour brûler des branches sur votre terrain, vous devez **OBLIGATOIREMENT** demander un permis de feu. Tout brûlage sans permis est passible d'une amende. Pour obtenir votre permis, vous devez présenter une demande à la municipalité en remplissant le formulaire disponible sur notre site internet ou au bureau municipal et nous le faire parvenir par courriel au [info@stpiedeguire.ca](mailto:info@stpiedeguire.ca) ou en personne, au bureau municipal, durant les heures d'ouverture. Le permis est sans frais et est émis d'après les informations fournis par la SPOFEU.

### Petit rappel !



Votre animal de compagnie doit obligatoirement être enregistré auprès de la SPA Drummond et détenir une licence (médaille) valide, renouvelable annuellement. Ne pas posséder une licence peut entraîner l'émission d'un constat d'infraction.

# ÉCOCENTRE DE LA MRC DE DRUMMOND



## Entrée en vigueur de l'horaire estivale à l'Écocentre de la MRC de Drummond

Ouvert du mardi au samedi, de 8h à 17h, situé au 5620 rue Saint-Roch Sud à Drummondville, à l'arrière des installations de Récupération Centre-du-Québec, l'écocentre est accessible gratuitement aux citoyens des 18 municipalités de la MRC de Drummond. Les résidus découlant d'activités commerciales ou industrielles sont refusés.

*\* Comme l'agrile du frêne (insecte ravageur) est maintenant présent sur le territoire de la MRC de Drummond, lorsque vous apportez des résidus de frêne, il est important d'en informer les préposés à votre arrivée. Ces résidus sont gérés de façon distincte. Veuillez noter qu'il n'est pas recommandé de transporter des résidus de frêne durant la période comprise entre la mi-avril et la mi-octobre.*

Des informations additionnelles peuvent être obtenues en visitant le [www.mrcdrummond.qc.ca](http://www.mrcdrummond.qc.ca), en composant le 819 477-1312 ou par courriel au [info@recuperation.ca](mailto:info@recuperation.ca)

### Avis important

**Il n'y a plus de recycleur pour les bacs de déchets, de recyclage et de compost à l'écocentre, temporairement, nous vous demandons de ne plus les apporter à l'écocentre. Dès que la situation sera rétablie, vous serez informés.**

**CAMPAGNE DE SENSIBILISATION 2024 SUR LA SÉCURITÉ DES PISCINE RÉSIDENIELLES**



Les piscines résidentielles, qu’elles soient hors terre, creusées ou même démontables, constituent un risque de noyade important chez les jeunes enfants lorsqu’ils échappent à la supervision des adultes.

Chaque été, de jeunes enfants échappent à la surveillance de leurs parents et sont sujets à des noyades, parfois fatales, dans les piscines résidentielles du Québec.

Ainsi, à l’approche de la saison estivale, le gouvernement du Québec multiplie ses efforts de sensibilisation à la sécurité des piscines résidentielles. Dans ce contexte, il est crucial d’informer les propriétaires de piscine sur les règles à respecter en vertu du Règlement sur la sécurité des piscines résidentielles. Ce règlement vise essentiellement à contrôler l’accès des jeunes enfants aux piscines résidentielles par des mesures telles que l’installation d’une clôture munie d’une porte de sécurité. Il prévoit également l’obtention d’un permis municipal pour les travaux relatifs à l’installation d’une piscine et à l’aménagement des équipements attenants, tels qu’une terrasse, une plateforme ou une enceinte.

Il est important de rappeler que les propriétaires des piscines installées avant le 1er novembre 2010 ont jusqu’au 30 septembre 2025 pour mettre aux normes leur installation. Toutes les autres doivent déjà être conformes aux règles.

Le gouvernement met à la disposition de la population divers outils permettant de sécuriser une piscine résidentielle selon les normes en vigueur. Veuillez consulter le [www.quebec.ca/piscinesrésidentielles](http://www.quebec.ca/piscinesrésidentielles) pour obtenir davantage de renseignements.





# CARTE ACCÈS-LOISIR DRUMMONDVILLE

Pour plus amples informations , consultez le site de la ville de Drummondville au [www.drummondville.ca](http://www.drummondville.ca)

## COMMENT SE PROCURER LA CARTE?

### Coût et documents demandés

La carte est gratuite pour tous les Giroises et Guirois. Pour l'inscription, vous aurez besoin de votre permis de conduire ou une preuve d'identité officielle avec photo et 1 preuve de résidence.

\*\* Les enfants de 14 ans et moins doivent être accompagné d'un parent ayant en sa possession la carte d'assurance maladie de l'enfant.\*\*

### Points de service pour l'inscription

#### Bibliothèque publique de Drummondville

425, rue des Forges, Drummondville, J2B 0G4  
(819) 478-6573

#### Drummondville sports & Aqua complexe

1380, rue Montplaisir, Drummondville, J2C 0M6  
(819-478-1486

#### Piscine du centre

175, rue Ringuet, Drummondville, J2C 2P7  
(entrée derrière la maison des arts Desjardins)  
(819) 477-1063

## QUELS SONT LES AVANTAGES? (SUR PRÉSENTATION DE LA CARTE)



Accès gratuit pour adulte et enfants au **Club de voile et plage publique et les piscines extérieures.**

Tarification réduite pour adulte et enfants au **Parc nautique Sainte-Thérèse, Aqua complexe et piscine du centre** ainsi qu'aux **patinoires intérieures.**

Tarification réduite pour la glissade, la raquette et le ski de fond à **La Courvaloise.**

Tarification réduite au **Ski de fond Saint-François.**

Tarification réduite chez **Drummondville Olympique** pour plus de 20 possibilités de sports différents

## **MOBILIBUS : UN SERVICE DE TRANSPORT COLLECTIF ET ADAPTÉ.**

### **MOBILIBUS VOUS MÈNERA VERS DRUMMONDVILLE OU D'AUTRES MUNICIPALITÉS DE LA MRC DRUMMOND**



#### **5 arrêts sont installés dans notre municipalité :**

- Devant le 250 Route 143 (Meubles Daviault)
- Coin rang du Bord de l'eau et 13<sup>e</sup> Rang Est
- Devant le 435 rue Principale (Bureau municipal)
- Devant le 260 10<sup>e</sup> Rang (Mouvement Essarts)
- Coin 6<sup>e</sup> Rang et 13<sup>e</sup> Rang Ouest

#### **Réservez votre transport en seulement 5 étapes faciles :**

- Remplir le formulaire d'admission en ligne au [www.mobilibus.ca](http://www.mobilibus.ca) ou en personne, au bureau municipal.
- Réserver votre déplacement (date, heure, lieu, vers lieu).
- Attendre le transporteur 10 minutes d'avance à l'arrêt désiré.
- Présenter le billet, la passe mensuelle ou donner le **montant exact** au chauffeur.
- Se laisser conduire à destination.



## Calendrier des séances du conseil 2024

Les citoyens peuvent soumettre leurs questions, par courriel, à l'adresse [info@stpiedeguire.ca](mailto:info@stpiedeguire.ca) avant midi, le jour de la séance du conseil.

Juillet	Lundi	8	19h30	445, rue Principale (sous-sol de l'église)
Août	Lundi	5	19h30	445, rue Principale (sous-sol de l'église)
Septembre	Mardi	3	19h30	445, rue Principale (sous-sol de l'église)
Octobre	Lundi	7	19h30	445, rue Principale (sous-sol de l'église)
Novembre	Lundi	4	19h30	445, rue Principale (sous-sol de l'église)
Décembre	Lundi	9	19h30	445, rue Principale (sous-sol de l'église)

## Calendrier des collectes 2024

**2024**

**St-Pie-de-Guire**

JUILLET							AOÛT							SEPTEMBRE						
Dim	Lun	Mar	Mer	Jeu	Ven	Sam	Dim	Lun	Mar	Mer	Jeu	Ven	Sam	Dim	Lun	Mar	Mer	Jeu	Ven	Sam
	1	2	3	4	5	6					1	2	3	1	2	3	4	5	6	7
7	8	9	10	11	12	13	4	5	6	7	8	9	10	8	9	10	11	12	13	14
14	15	16	17	18	19	20	11	12	13	14	15	16	17	15	16	17	18	19	20	21
21	22	23	24	25	26	27	18	19	20	21	22	23	24	22	23	24	25	26	27	28
28	29	30	31				25	26	27	28	29	30	31	29	30					

OCTOBRE							NOVEMBRE							DÉCEMBRE						
Dim	Lun	Mar	Mer	Jeu	Ven	Sam	Dim	Lun	Mar	Mer	Jeu	Ven	Sam	Dim	Lun	Mar	Mer	Jeu	Ven	Sam
			1	2	3	4						1	2	1	2	3	4	5	6	7
6	7	8	9	10	11	12	3	4	5	6	7	8	9	8	9	10	11	12	13	14
13	14	15	16	17	18	19	10	11	12	13	14	15	16	15	16	17	18	19	20	21
20	21	22	23	24	25	26	17	18	19	20	21	22	23	22	23	24	25	26	27	28
27	28	29	30	31			24	25	26	27	28	29	30	29	30	31				

# Collecte de déchets - bac noir  
LES VENDREDIS Aux 2 semaines



# Collecte de la récupération - bac vert  
LES LUNDIS Toutes les semaines  
Sauf le 1er janvier (férié) remis au 2 janvier



✘ Gros rebuts : 3 mai et 4 octobre 2024  
Tout ce qu'il y aura dans des remorques ou  
traillers ne sera pas ramassé. Doit être au sol.

# Collecte de compost - bac brun  
LES VENDREDIS Aux 2 semaines  
Du 12 avril au 6 décembre 2024



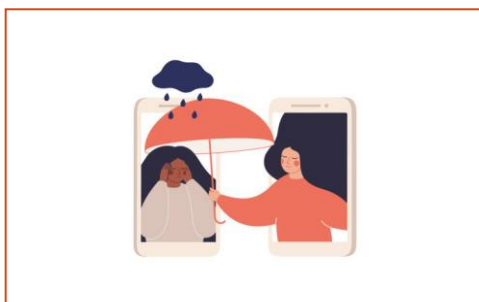

## Soutien informations ressources

**Vous n'êtes pas seul.**



### ALIMENTATION

**CARREFOUR D'ENTRAIDE DRUMMONDVILLE : 819-477-8105**  
**COMPTOIR ALIMENTAIRE DRUMMOND : 819-478-4243**



### AINÉS

**TRAVAILLEUR DE MILIEU ; ROXANE ROCHEFORT :819-690-4735**  
**CENTRE D'ÉCOUTE CENTRE-DU-QUÉBEC :819-477-8855**  
**ASSOCIATION-PERSONNES PROCHE AIDANTES :819-850-1968**  
**CENTRE D'ACTION BÉNÉVOLE : 819-472-6101**  
**SERVICE INFO-AIDANT : 1-855-852-7784**  
**LOGISOUTIEN : 819-475-2200**



### SANTÉ

**URGENCE : 911**  
**INFO-SANTE : 811**  
**CLSC DRUMMOND : 819-474-2572**  
**PHARMACIE JACINTHE MONTMINY PIERREVILLE : 450-568-2123**



### SOUTIEN

**ACCUEIL PSYCHOSOCIAL DRUMMONDVILLE : 819-474-2572**  
**CENTRE D'ÉCOUTE ET PRÉVENTION DU SUICIDE : 819-477-8855**  
**CENTRE DE SERVICE EN DÉFICIENCE INTELLECTUELLE : 819-477-5687**  
**ASSO. DES PERSONNES PROCHE AIDANTES DRUMMOND : 819-850-1968**  
**LA ROSE DES VENTS (HÉBERGEMENT POUR FEMME) : 819-472-5444**  
**CENTRE DE RESSOURCES POUR HOMMES DRUMMOND : 819-477-0185**  
**PAVILLON DE L'ASSUÉTUDE INC. (CENTRE DE DÉSINTOXICATION) : 819-396-3610**  
**MAISON DE LA FAMILLE (SOUTIEN FAMILLIALE) : 819-478-9307**  
**CENTRE COMMUNAUTAIRE RÉCRÉATIF ST-JEAN-BAPTISTE : 819-477-4475**



### DROIT ET EMPLOI

**CARREFOUR JEUNESSE EMPLOI : 819-475-4646**  
**ACCES-TRAVAIL DRUMMONDVILLE : 819-478-1515**  
**ACTION LOCATION DRUMMONDVILLE : 819-850-0416**  
**CARREFOUR D'ENTRAIDE DRUMMOND INC. : 819-477-8105**  
**COMMUN. ACCORD (JUSTICE ALTERNATIVE) : 819-477-5836**



### ENFANTS

**ASSO. PARENTS D'ENFANTS HANDICAPÉS CENTRE DU QC : 819-477-9377**  
**CENTRE PIE INC. : 819-478-4262**  
**TDAH MCQ : 819-475-6384**



**EMPLOYÉES ET EMPLOYÉS MUNICIPAUX**

**Annick Vincent, directrice générale et greffière-trésorière**

**Myriam Lévesque, secrétaire-réceptionniste**

**Dérék Bouchard, inspecteur municipal (voirie)**

**Michel Daviault, opérateur pour l'eau potable**

**Anne-Marie Pariseault, inspectrice en bâtiment et environnement**

**HEURES D'OUVERTURE DU BUREAU MUNICIPAL**

**Lundi de 9 h à 15 h**

**Mardi de 9 h à 15 h**

**Mercredi de 9 h à 15 h**

**Ouvert sur l'heure du dîner**

**Téléphone bureau : 450 784-2278**

**Télécopieur bureau : 450 784-0133**

**Courriel : [info@stpiedeguire.ca](mailto:info@stpiedeguire.ca)**



**SUIVEZ-NOUS SUR NOTRE PAGE FACEBOOK :  
Municipalité Saint Pie de Guire**



**Bureau de Saint-Pie-de-Guire  
N° de téléphone : 450 706-3646**